

LATVIJAS REPUBLIKAS BĒRNU UN ĢIMENES LIETU MINISTRIJA
VALSTS BĒRNU TIESĪBU AIZSARDZĪBAS INSPEKCIJA

Aptauja
Savstarpējās attiecības
starp skolēniem, skolotājiem un vecākiem



Skolēnu aptauja



Respondenti

Aptaujā piedalījās -

3350 skolēni vecumā no 7 – 18 gadiem

44% no 14 līdz 16 gadiem

40% no 11 līdz 13 gadiem

12% no 17 gadiem

4% no 7 līdz 10 gadiem

kopā 1854 meitenes un 1496 zēni

Skolēnu attieksme pret skolu un mācībām

73% no aptaujātajiem bērniem norāda, ka skolu apmeklē labprāt

27% norāda, ka viņiem nepatīk iet uz skolu
lemesls:

- 29% skolēni norāda to, ka neveicas mācībās
- 19% izjūt negatīvu attieksmi no citiem skolēniem
- 15% izjūt negatīvu attieksmi no skolotāju puses
- 14% nepatīk skolas vide

Vienlaikus skolēni atzīst, ka viņiem no rītiem nāk miegs, pārņem slinkums, pārāk liela slodze, neinteresē mācības

Kā skolēni jūtas skolā?

Skolēni uzskata, ka tiek atstumti izskata, atšķirīgo uzskatu, uzvedības un attieksmes, kā arī sekmju dēļ

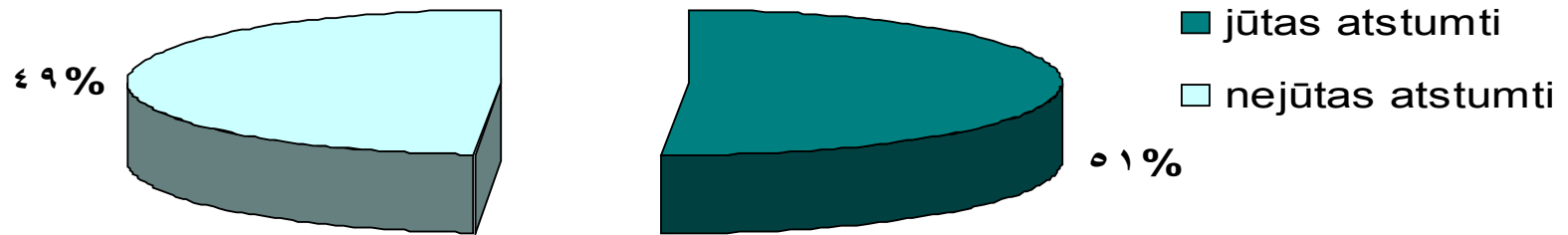

Vai skolēns pats ir kādu izsmējis vai aprunājis?

Skolēni min, ka mēdz izsmiet vai aizskart, izskata, uzvedības, atšķirīgo uzskatu dēļ, otrs kaitina vai nepatīk, jokojoties

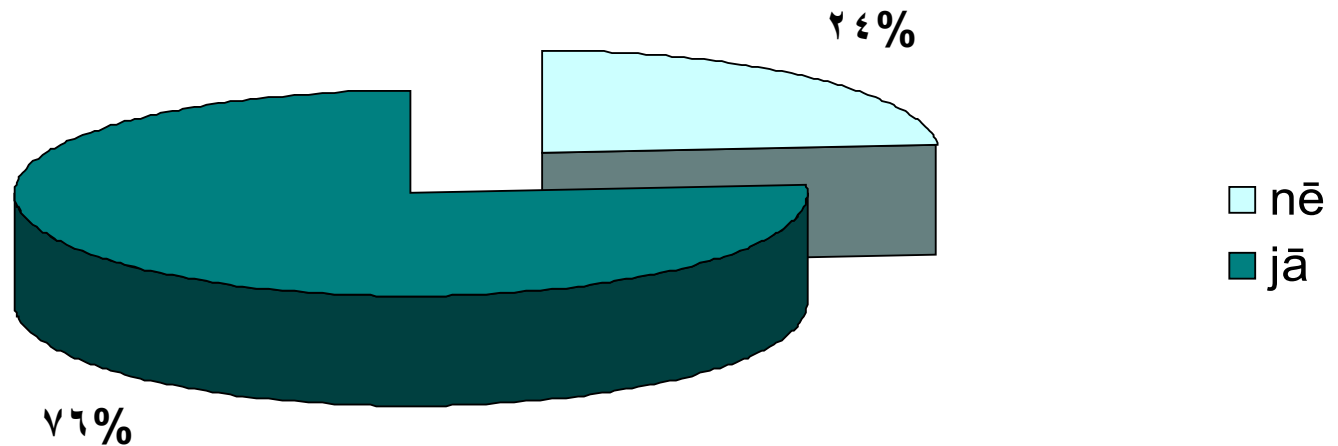

Emocionālo vardarbību skolā izjutuši 41% no aptaujātajiem skolēniem

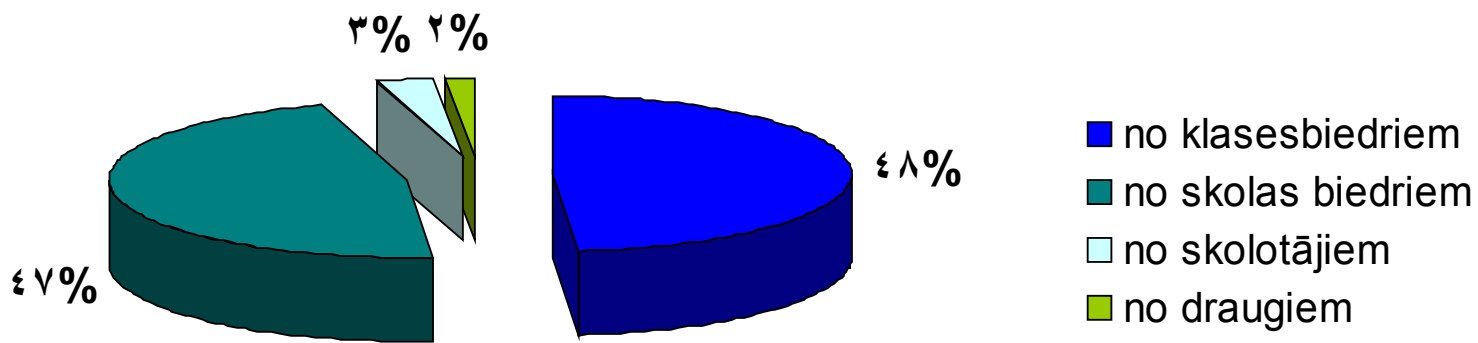

Fizisko vardarbību skolā izjutuši 32% no aptaujātajiem skolēniem

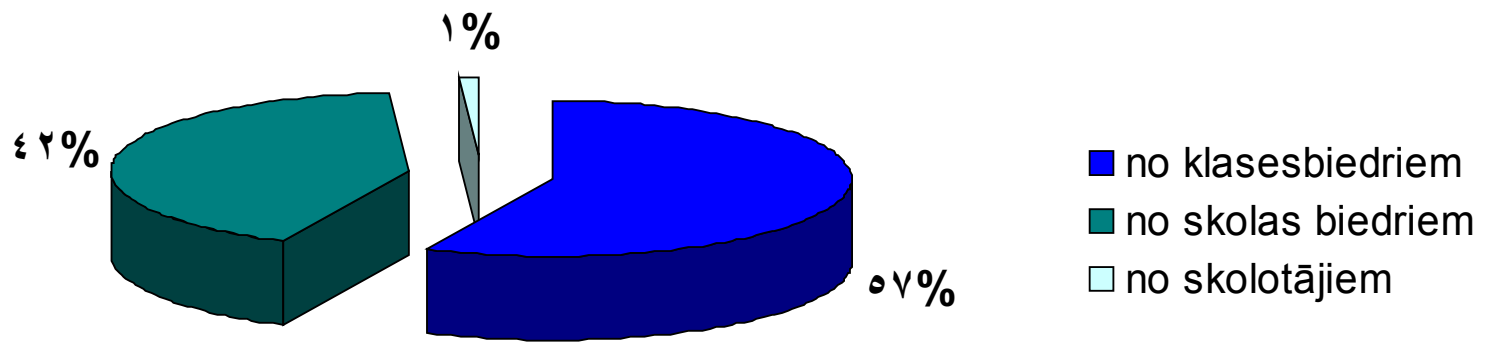

Attieksme pret skolotājiem

Kā iemesls rupjai attieksmei pret skolotāju tiek minēta vēlme aizstāvēt savu viedokli, kā arī paša skolotāja negatīvā attieksme

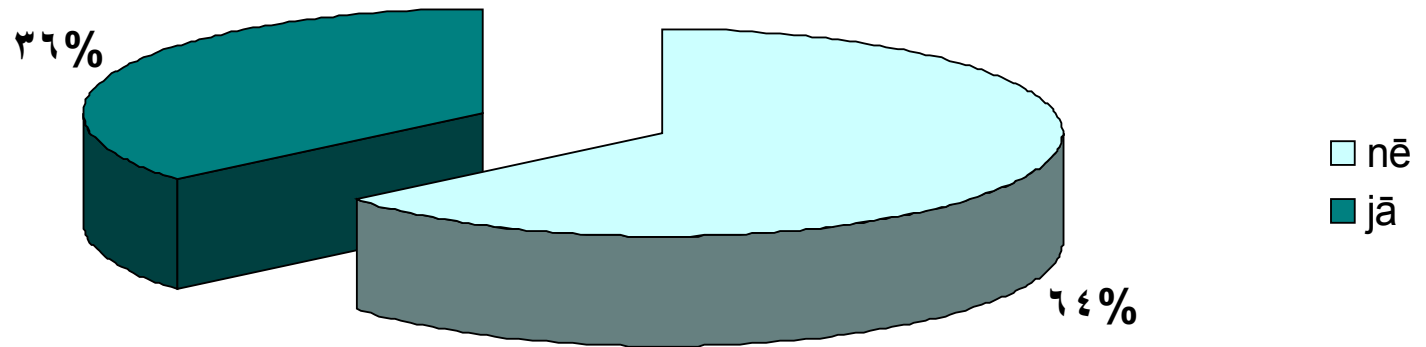

Vai skolotājs uzklausā skolēnus ārpus stundām, ja radusies problēma

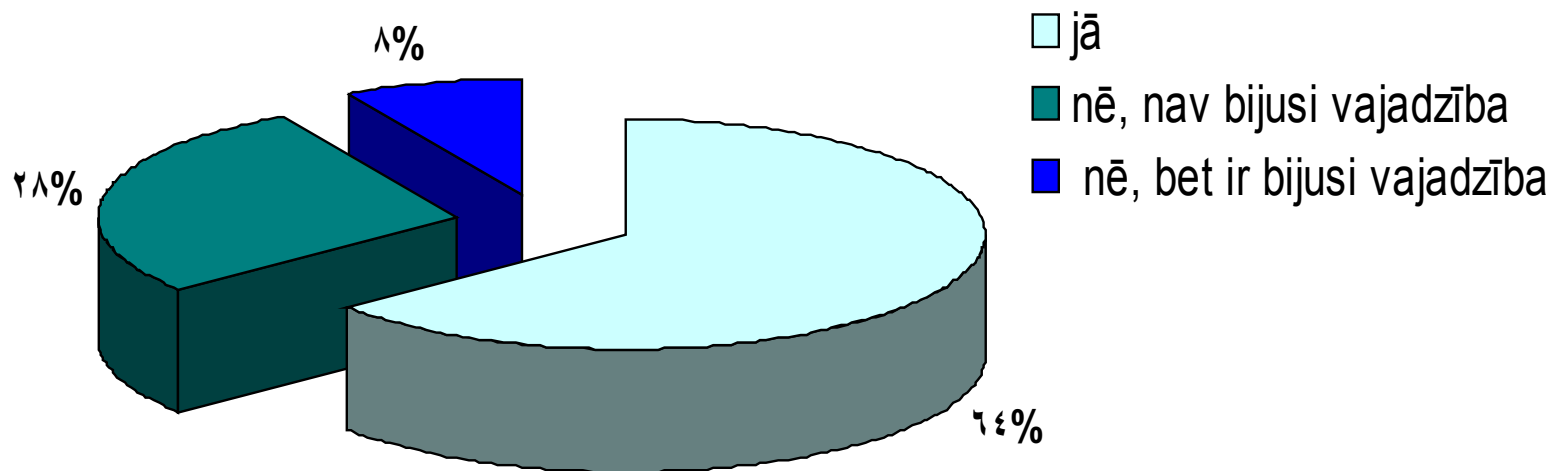

Skolotāju aptauja



Respondenti

Aptaujā piedalījās -

697 skolotāji

no tiem 673 sievietes un 24 vīrieši

vecumā no 20 līdz 60 un vairāk gadiem

Skolotāju profesionālā darba pieredze

- 19% no aptaujātajiem skolotājiem skolā strādā vairāk kā 30 gadus
- 18% skolā strādā no 21 – 25 gadiem
- 17% skolā strādā no 16 – 20 gadiem
- 14% skolā strādā no 11 - 15 gadiem
- 13% skolā strādā no 6 – 10 gadiem
- 11% skolā strādā no 26 – 30 gadiem

Vai skolotājiem patīk strādāt skolā?

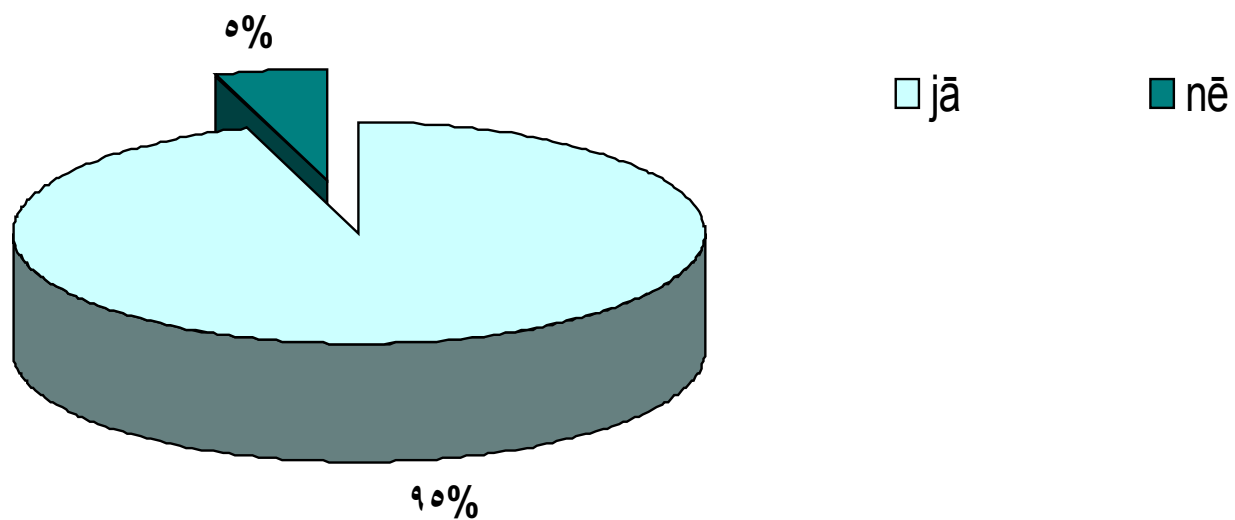

Vai skolēni dalās savās problēmās ar skolotājiem?

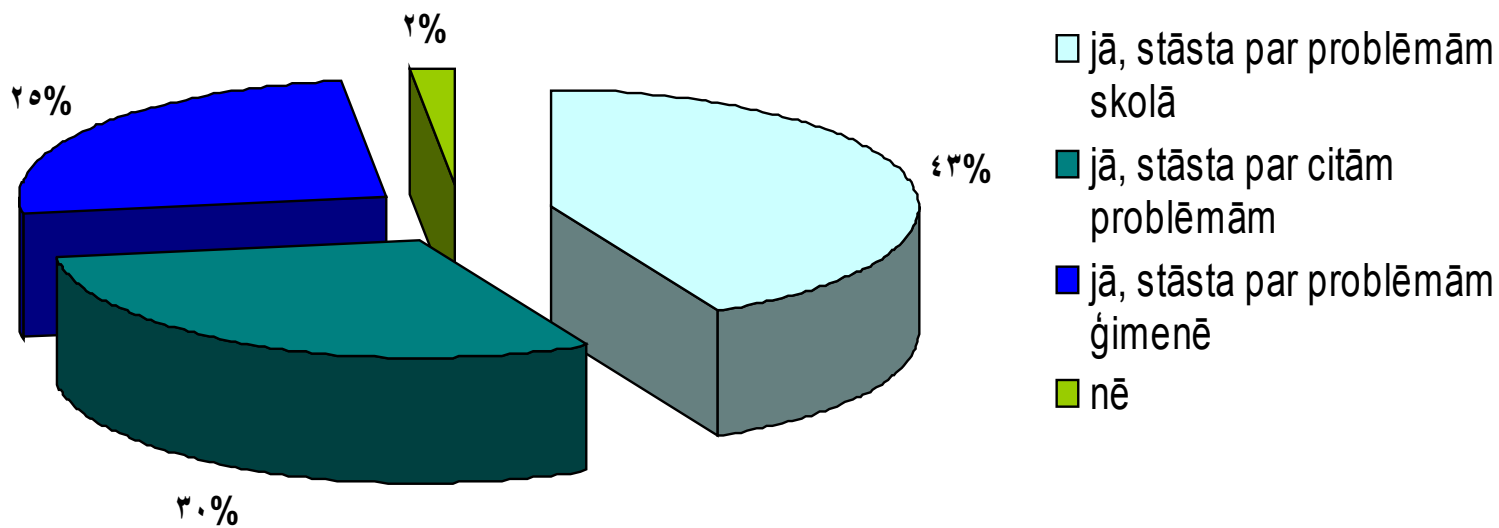

Vai skolotāji iesaistās skolēnu personīgo problēmu risināšanā?

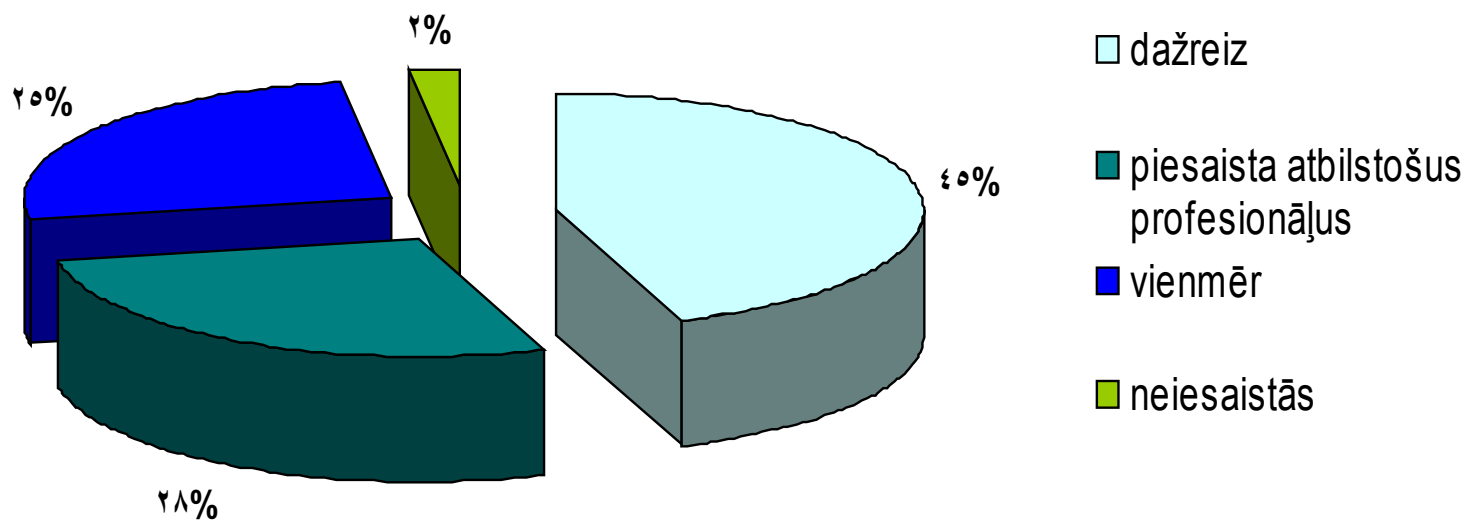

Vai skolotāji problēmu risināšanā saņem atbalstu no vecākiem?

Visvairāk atbalstu skolotāji saņem no kolēģiem, vienlaikus skolotāji norāda, ka diezgan bieži saņem atbalstu arī no skolēniem

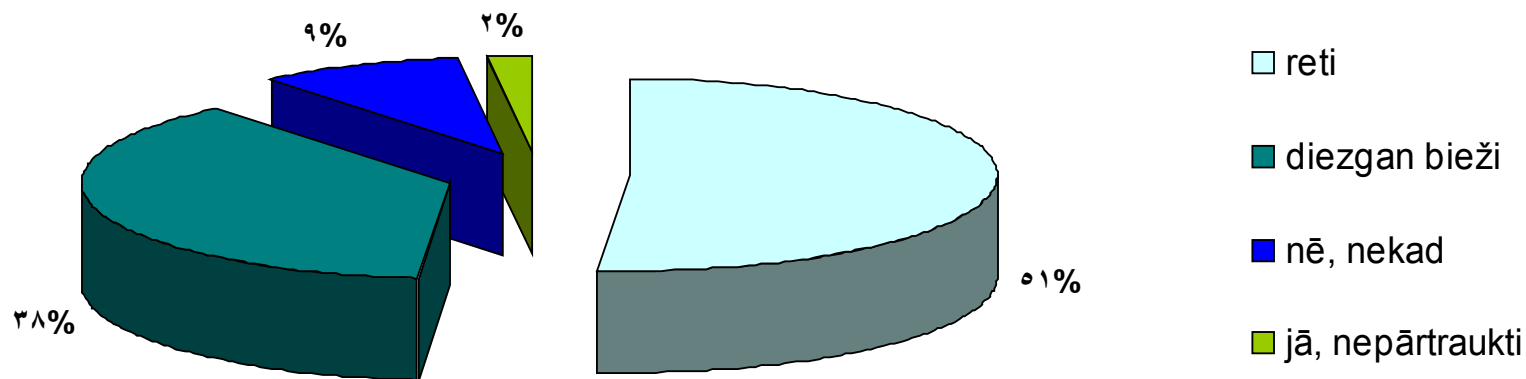

Emocionālā vardarbība pret skolotājiem

Skolēni visbiežāk ir izteikuši aizskarošas piezīmes,
izsmējuši, apsūkājuši, nereti arī draudējuši

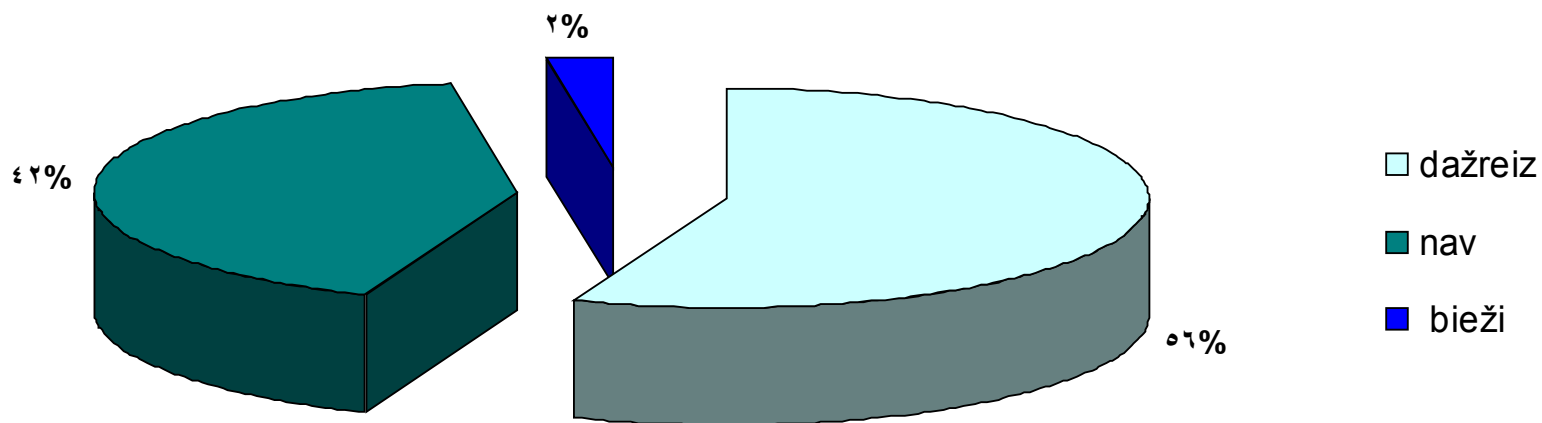

Vai skolotāji paši ir izsmējuši skolēnus?

Skolotāji norāda, ka visbiežāk to dara jokoļoties vai arī aizstāvot sevi

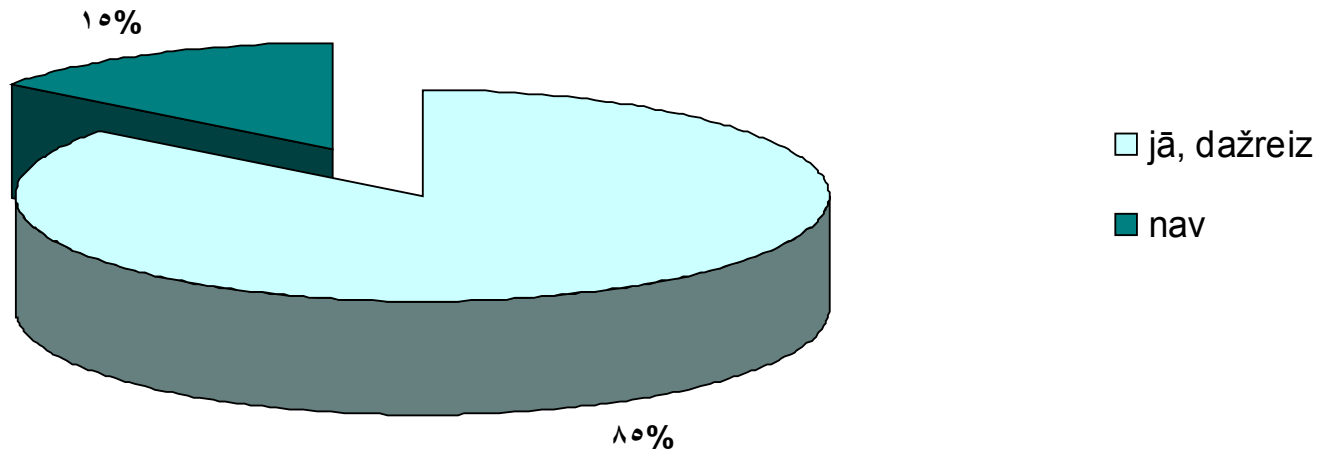

Vecāku aptauja



Respondenti

Aptaujā piedalījās -

1262 vecāki

no tiem 1009 sievietes un 163 vīrieši

vecumā no 20 līdz 60 un vairāk gadiem

Kurā klasē mācās bērni

- 49% aptaujāto vecāku bērni mācās no 1. līdz 4.klasei
- 36% aptaujāto vecāku bērni mācās no 5. līdz 9.klasei
- 15% aptaujāto vecāku bērni mācās no 10. līdz 12.klasei

Cik bieži vecāki apmeklē skolu?

Vecāki norāda, ka apmeklē vecāku sapulces, sarunā individuālas tikšanās ar skolotājiem, vai risina atsevišķas problēmsituācijas (vardarbība skolā, bērna sekmes, uzvedības problēmas)

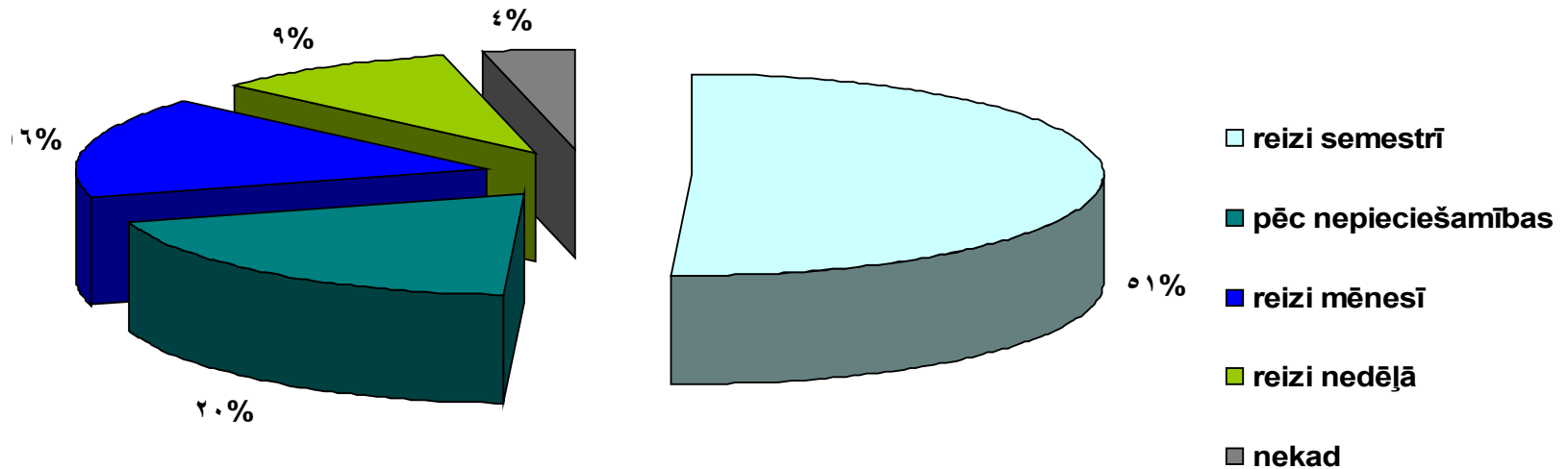

Vai bērni stāsta vecākiem par savām problēmām skolā?

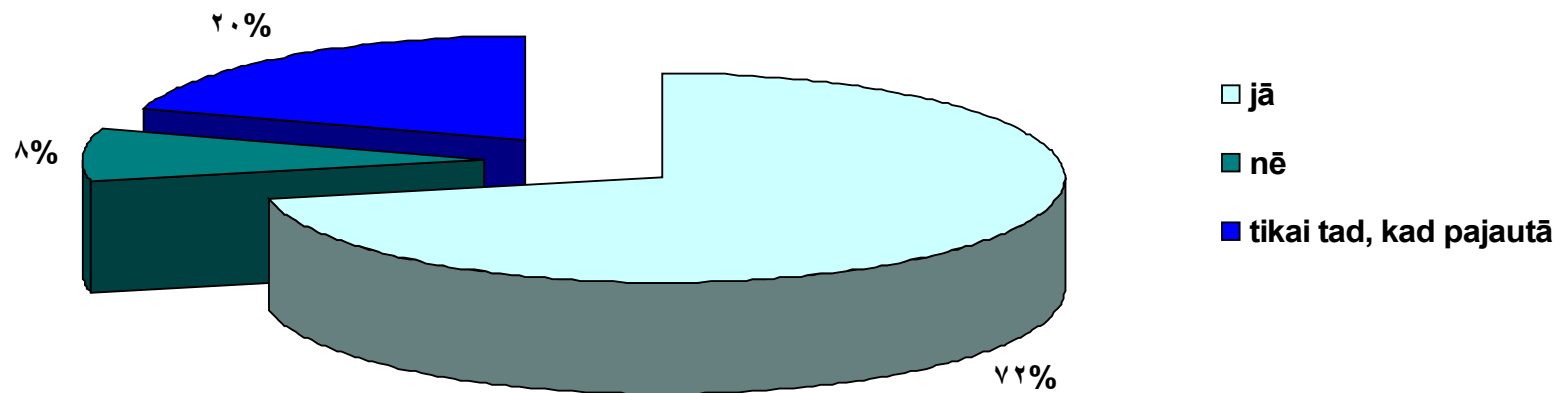

Vai pēc vecāku domām skolotāji ir bijuši neiecietīgi pret viņu bērniem?

Vecāki norāda, ka skolotāju neiecietība visbiežāk izpaužas liekot neatbilstošu vērtējumu, ignorējot bērnu, pazemojot, tajā skaitā pielietojot fizisko vardarbību. Šādos gadījumos vecāki parasti dodas pie pedagoga, lai izrunātu situāciju

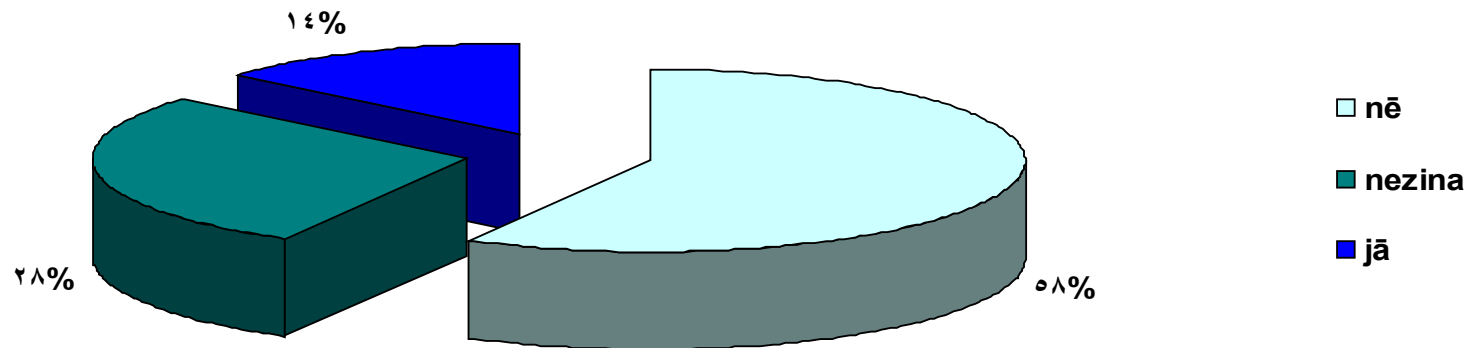

Vai pēc vecāku domām skolotāji iesaistās bērna problēmu risināšanā?

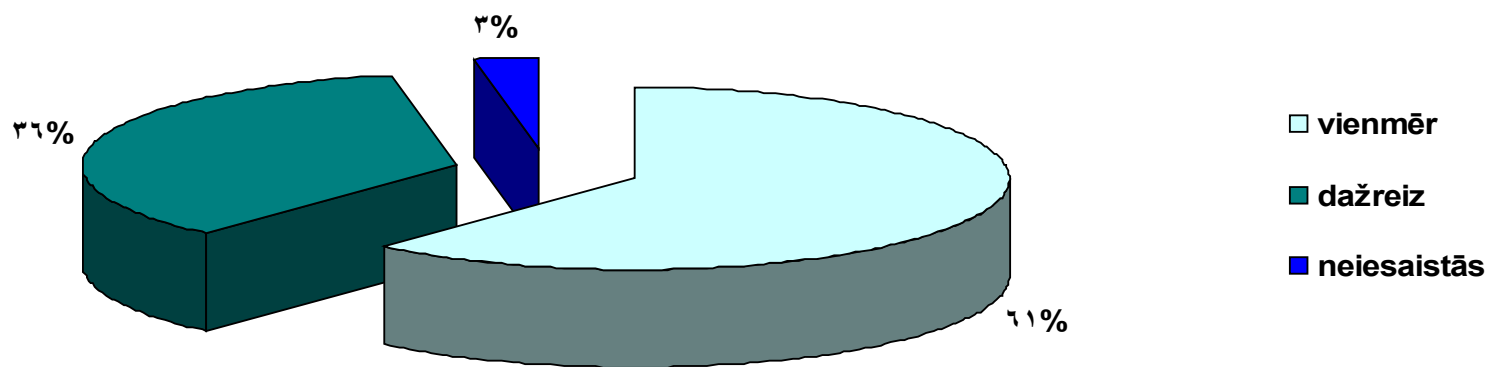

Pēc skolēnu domām iecietību skolā varētu veicināt ar

- Ekskursijām, sporta spēlēm, pārgājieniem
- Sadraudzības vakariem
- Diskotēkām
- Konkursiem
- Darbu komandā, grupā
- Sarunām ar skolēniem
- Audzināšanas stundām, skolēnu sapulcēm, ētikas stundām
- Iecietības un labestības dienām

Pēc skolotāju domām iecietību skolā varētu veicināt ar

- Ekskursijām, pasākumiem, pārgājieniem
- Pārrunām ar profesionāļiem
- Par to jārūpējas vecākiem
- Palīgmateriāliem un lekcijām
- Aktīvāku skolas un skolēnu pašpārvaldes darbību
- Sociālo zinību un ētikas stundām

Pēc vecāku domām iecietību skolā varētu veicināt ar

- Kopīgiem pasākumiem, pārgājieniem, sporta spēlēm u.c.
- Pārrunām ar bērniem gan mājās, gan skolā
- Skolas psihologu un sociālo pedagogu darbu ar bērniem
- Tematiskajām tikšanās ar speciālistiem
- Skolas formām
- Izglītojošām filmām un to analīzi
- Veidojot integrētas klases
- Mainot atmosfēru un attieksmi skolā
- Sadraudzības pasākumi ar citām skolām

Paldies par uzmanību!

